

管理物件にお住まいのご入居者さまへ



くらしマニユアル

LIVING GUIDE



くらしマニュアル

LIVING GUIDE

この「くらしマニュアル」は、ご入居者様に安心して安全、
そして快適な生活を送っていただくためにつくられました。

いつでも取り出せる場所に保管してください。

CONTENTS



1 ご入居の手続きと入居の際の注意

入居の際に注意していただきたいこと	P.1
引越し時に注意していただきたいこと	P.2
入居時の届出・手続一覧表	P.2

2 暮らしのマナーとルール

暮らしのマナーとルールを守る	P.3-4
----------------	-------

3 ハウスメイトサービスセンターのご案内

こんなときお電話ください	P.5
専門のスタッフが安心と安全 そして快適な生活を支えます	P.6
環境面での問題	P.6
生活面での問題	P.7
建物の設備面での問題	P.7-8

4 簡単なトラブル解決策

水栓ハンドルのトラブル解決術	P.9
トイレが詰まってしまったときの3つの対処方法	P.10
浴室のトラブル解決法	P.11
お湯のトラブル解決法	P.11
キッチンのトラブル解決法	P.12
洗濯機置き場のトラブル解決法	P.12
ガスのトラブル解決法	P.13
電気のトラブル解決法	P.13
エアコンのトラブル解決法	P.13
結露のトラブル解決法	P.13
テレビのトラブル解決法	P.14
サッシのトラブル解決法	P.14
網戸のトラブル解決法	P.14

5 危機管理マニュアル

防災のための危機管理について	P.15
地震に備える	P.15
地震が起こったら	P.16
火災を出さないために	P.16

6 退去までの手続き

退去の際に注意していただきたいこと	P.17
-------------------	------





入居者専用のWebサービス

お部屋+ プラス



「お部屋+(プラス)」ってなに？

あなたの暮らしがもっと安心・もっと楽しくなるサービスです。

住まいのお困りごとやトラブルなどをいつでもお問い合わせいただける
ご入居者様専用のWebサービスです。

メンバー限定の楽しいイベントやプレゼントなど特典がもりだくさん！
また、お住まいの地域情報もたくさんゲットできます。

※「お部屋+(プラス)」の利用には専用のID/パスワードが必要です。

※「お部屋+(プラス)」の申込方法は契約更新時にお送りする更新書に同封しております専用チラシをご覧ください。

お部屋プラスのトラブル・修理受付サービス

「HMSYSTEM 24 Web受付」利用方法

ハウスメイトシステム

STEP1



上記二次元コードから「お部屋+(プラス)」の「HM SYSTEM 24Web受付」にログイン。

STEP2



「住まいのトラブル」を選択。

STEP3



お急ぎの場合は電話にてコールセンターに連絡。Webの場合は「ネット受付」を選択。

STEP4



「お問い合わせ内容」を選択。

STEP5



不具合箇所を選択。

STEP6



質問項目に沿ってお答えください
不具合箇所の写真も添付可能。

+ 暮らしマニュアル内、お部屋+
プラス 対応 マークがある項目は「お部屋+(プラス)」での受付が可能です。

1 ご確認していただきたいこと ご入居の手続きと入居の際の注意

[入居の際に注意していただきたいこと]

賃貸借契約書・重要事項説明の内容をご確認ください

賃貸借契約書や重要事項説明書には、お守りいただきたいことや、修理・修繕についてなど大切な事柄が記載されています。内容をよく読み、ご確認ください。



ご家族や保証人様の登録内容変更について +

同居されているご家族様の転居、保証人様の住所変更など、契約書に記載した内容に変更が生じた場合には、ハウスメイトマネジメント各担当支店へご連絡ください。

お部屋⁺対応

この項目はスマートフォン・WEBサイト「お部屋+(プラス)」からも受付が可能です ▶▶

※ご利用にあたり、「お部屋+(プラス)」のID/パスワードが必要です。



長期不在時について

旅行や入院など、長期間にわたりご不在となる時は、ハウスメイトマネジメント各担当支店へご連絡ください。



鍵の取り扱いについて

鍵を失くされた場合には、鍵（本体ごと）を取り替えることになります。その取り替え費用はご入居者様のご負担となりますので、紛失されないようご注意ください。



郵便ポストについて

郵便ポスト（郵便受け）は様々な種類があり、開錠操作は「ダイヤル錠」の種類により異なります。

ダイヤル錠の開錠方法（一例）

例：右へ2回5番・左へ1回7番

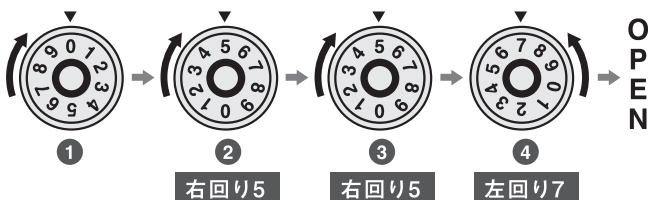

どの数字からスタートしてもOKです

- 1 右に回して「5」で止める
- 2 もう一度右に360度回して「5」で止める
- 3 左に回して「7」で止める

[引越し時に注意していただきたいこと]

引越し用トラックの駐停車・ゴミの処分

引越し用のトラックは、他のご入居者様や近隣住民のご迷惑にならないように配慮してください。また、引越しの際に出た梱包材や粗大ゴミ類は、市区町村のルールに従い処分してください。

両隣・上下階の方へのごあいさつ

引越し作業中は、ほかの住民にご迷惑をかけてしまう場合があります。入居後、気持ちよく生活を送るためにも、お荷物を搬入される前に両隣、上下階へのごあいさつをおすすめしています。

搬入・搬出時において

大きな荷物の運搬で、エレベーター・廊下・階段など建物の様々な施設・設備を破壊・破損しないよう、防護用の毛布・ダンボールでガードするなど万全の対策を立て、作業を進めてください。

※運搬中のキズ・破損については、その修繕費用はご入居者様の負担となりますので、充分にご注意ください。

電気温水器がある場合について

電気温水器はブレーカーを上げるだけではご使用になれません。入居当日からお湯をお使いいただくために、引越しの2～3日前までに、各電力会社へお申込みください。

冷蔵庫・洗濯機・エアコンなどの設置について

冷蔵庫・洗濯機・エアコンなどの電化製品は、コンセントや蛇口、排水口の位置により設置場所が決まっています。指定の場所以外には設置しないでください。

[入居時の届出・手続一覧表]

入居時に必要な役所への届出やその他手続きは、下記一覧をご参照ください。

届出 / 手続きの種類	届出先	期間
転出届（住民登録）	現住所の役所	転居の14日前より受付
転入届（住民登録）	新住所の役所	転居後14日以内
印鑑登録		転居後すぐに
各種年金の住所変更届		
各種健康保険の住所変更届		
母子健康手帳の住所変更届		
各種手当 / 福祉金などの住所変更届		
転校手続	学校	転居決定後すぐに
運転免許証の住所変更届	所轄の警察署	転居後すぐに
自動車・バイクの登録変更手続	所轄の陸運事務所	
原付バイクの届出	新住所の役所	
郵便物の転送手続	郵便局	転居日までに
電話の移転手続	ご契約の電話会社	
電気・ガス・水道の手続	各担当窓口	
住所変更通知	勤務先・金融機関など	
粗大ゴミの申込み	各市区町村	

2 ご近所の方とはいつも仲良く、お互いに迷惑をかけないように くらしのマナーとルール

[くらしのマナーとルールを守る]

掲示板やインフォメーションボードをご覧ください

掲示板やインフォメーションボードは、玄関やエレベーターホールなど目に付くところに設置されています。これらには、ハウスマイトからご入居者様に各種点検・清掃などの建物維持管理作業のお知らせ、ゴミの出し方・不法駐輪・放置物などについてのお願い文書などが適時掲示される場合があります。快適な生活を送っていただくための重要な情報ですので、必ずご覧ください。

※建物により、設置されていない場合もあります。



騒音・不快感について

マンションやアパートは複数のご家族が生活をする場所です。常にご近所に不快感を与えない気配りが必要です。テレビ・ステレオなどの大きすぎる音量や、大声を出す、友人を招いて騒ぐ、金槌で叩くなどの不快感は慎んでください。

廊下や階段に物を置かないでください

廊下や階段などの共用スペース・駐輪場などに、電化製品やタイヤなどの私物を置くことは禁止されています。日常の通行の妨げとなるのはもちろん、地震や火災などの緊急時には避難経路が狭くなり、非常に危険です。くれぐれも物を置かないようにお願いします。また、快適な生活には「清潔」が欠かせません。ハウスマイトでも定期的に清掃を行っていますが、常にきれいな状態を保てるよう、ご入居者様にもご協力をお願いします。

※建物により、清掃が入らない場合もあります。



ゴミの出し方について

各地域によって、燃えるゴミ・燃えないゴミ・粗大ゴミなどの「出し方・曜日・時間・場所」が決められていますので、必ず守ってください。

水のトラブルにご注意ください

洗濯機排水ホースのはずれ、お風呂の水栓の止め忘れなどで、階下の部屋に水が漏れる可能性がありますのでご注意ください。また、排水口のこまめな掃除を心掛けるようお願いします。

バルコニーの手すりに鉢植えなどを置くと危険です

手すりに鉢植えなどを置くと、落下による事故や水滴によるトラブルの原因となります。階下のご入居者様や通行人のご迷惑にもなりかねませんので、絶対にお止めください。またバルコニーは、防災上避難経路として重要な役割も備えています。避難時の妨げになるような物を置かないようにしてください。

ペットを飼うことは禁じられています ※「ペット共生可」のお住まいは除きます。

可愛いペットとともに生活することは、多くの方が望まれています。しかし、一般的にアパートやマンションなどの共同住宅では、共生のための設備や機能が備わっておりませんので、禁止させていただいております。また、ご友人様やご家族様のペットを一時的に預かる、室内に入れるなどの行為もお止めください。

ご近所の方とはいつも仲良く

「遠くの親戚より近くの他人」とよく言われていますが、マンションやアパートの生活でも、ご近所の方の存在は貴重です。普段は何も不自由なくとも、病気の時や、地震・火災・盗難被害に遭われた時などは、ご近所の方が頼もしく、心強い存在となります。友好的な隣人関係を築いていきましょう。

廊下や階段・駐車場などでお子様を遊ばせないでください

廊下や階段などはスペースが狭く、転んだり、つまづいたりする可能性があります。また、駐車場での事故や車両の損害も年々増加しています。建物内や建物敷地内では、お子様を遊ばせないようにしてください。



エアコンの排水について

階下バルコニーへの水漏れの原因となりますので、お住まいの建物のバルコニーに排水機能が備わっていない場合は、エアコンの排水ホース（ドレンホース）を1階地面まで延ばしてください。

火の取り扱いには充分にご注意ください

マンションやアパートで怖いのが火災です。料理中、たばこの後始末など、日頃より火の元の取り扱いには細心の注意を払い、危険防止に努めてください。防火用具の準備も忘れずに。

自転車や物を放置しないでください +

ハウスメイト指定の駐輪シールが貼っていない自転車は、ご入居者様以外の方が駐輪していると判断し、注意ステッカーを貼って警告します。一定期間を経ても反応がない場合は、放置物として処分させていただきます。

※駐輪シールは、ハウスメイトマネジメント各担当支店で配布しております。

必要な方はお申し付けください。

お部屋⁺_{プラス} 対応

この項目はスマートフォン・WEBサイト
「お部屋+（プラス）」からも受付が可能です ▶▶

※ご利用にあたり、「お部屋+（プラス）」のID/パスワードが必要です。



家財保険に入っておきましょう

過失や災害で家の中の家具などが壊れても、家財保険に入っていれば安心です。お申し込みは、ハウスメイトマネジメント各担当支店までご連絡ください。

※補償内容は、保険によって異なります。契約の際にご確認ください。

3 24時間／年中無休の体制で、皆様の暮らしをサポートします ハウスメイトサービスセンターのご案内

ご入居者に安心で安全、そして快適な生活をご提供できるよう
24時間365日受付の「ハウスメイトサービスセンター」を開設しています。

HMSYSTEM 24
ハウスメイトシステム

[こんなときお電話ください]

建物設備や室内設備の故障・水漏れや給排水関係のトラブルなど



ご入居中に設備トラブルが発生したら

建物設備や室内設備の故障・水漏れや
給排水関係のトラブル・ガスや電気設備のトラブル等

ハウスメイトサービスセンター

東京都・神奈川県・千葉県・埼玉県・茨城県・栃木県・群馬県・山梨県・静岡県

☐  **0570-00-6789** ●IP電話ケーブル回線から **03-3590-0435**

北海道・秋田県・岩手県・宮城県・福島県

☐  **0570-020-055** ●IP電話ケーブル回線から **03-3590-0479**

愛知県・岐阜県・三重県・大阪府・兵庫県・京都府・滋賀県・奈良県

☐  **0570-006-888** ●IP電話ケーブル回線から **03-3590-0439**

愛媛県・香川県

☐  **0570-067-733** ●IP電話ケーブル回線から **03-3590-0438**

福岡県・佐賀県・熊本県・大分県・沖縄県

☐  **0570-055-788** ●IP電話ケーブル回線から **03-3590-0440**

ENGLISH CUSTOMER SERVICE (英語圏のご入居者様)

☐  **0570-057-444** ●From Cable line, IP phone **03-3590-0437**

Service hours

Service in English is only available from AM9:00~PM9:00 ※We are closed from 29 Dec. through 3 Jan.

[専門のスタッフが安心と安全、そして快適な生活を支えます]

ハウスメイトでは、ご入居様のお住まいになるマンションやアパートを常時快適に保つために、様々な分野の専門スタッフを揃え、建物施設や設備・内装などに不備・不具合があった場合にご訪問し、修理・修繕を行えるよう体制を整えています。



[環境面での問題]

皆様がお住まいの環境衛生にかかわることや、なんらかの異常を見つけられたときには、お電話ください。

ハチなどの巣があるとき

エントランスや廊下・階段の天井部分にハチなどの巣を見つけたときには、速やかに除去しますので、ご連絡ください。但し地域によっては管轄の市区町村役場などにご連絡いただく場合もあります。

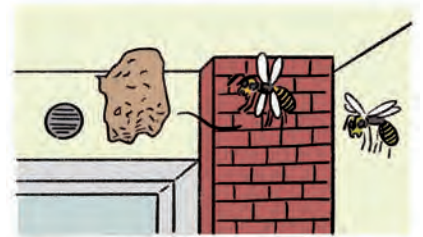

ガスの臭いがしているとき

ガスの臭いがしているときは、ガスの元栓を閉め、窓やドアを開け換気し、ガス供給会社に至急ご連絡をお願いします。その後ハウスメイトサービスセンターにもご連絡ください。



建物の外壁が剥がれたり、階段の手すりなどが壊れているとき

建物外壁の剥がれなどの不具合を発見されたときや、廊下の階段の手すりなどになんらかの不備・不具合を発見されたときには、危険な場合もありますので至急ご連絡ください。



3 24時間／年中無休の体制で、皆様の暮らしをサポートします ハウスメイトサービスセンターのご案内

[生活面での問題]

マンションやアパートには多くのご家族様が生活されています。それだけに様々なトラブルも起こりがちです。生活のマナーやルールを守れない方や、空き巣や不審者などの問題にも、ハウスメイトサービスセンターがサポートいたします。

空き巣に入られたとき（まずは110番へ）

警察に通報された後、必ずハウスメイトサービスセンターにもご連絡ください。破損した窓ガラスの応急処置など、迅速に対応いたします。



玄関ドアなどにいたずらされたとき

玄関ドアなどにキズをつけられたときや壊されたとき、落書きをされたときは警察に相談するとともに、ハウスメイトサービスセンターまでご連絡ください。生活にご不便がないよう、修理・修繕の手配をいたします。



[建物の設備面での問題]

建物設備における不備・不具合が生じた場合にも早急に対応いたします。

エレベーターに異常を感じたとき

エレベーターが動かない、ドアが開かない、異常な音をする、といったトラブルを発見されたら、すぐにご連絡ください。早急に点検・設備の手配をいたします。



給湯機やインターホンなどが正常に⁺機能しなくなったとき

お部屋の中には給湯機やインターホン、換気扇やエアコンなど様々な備え付けの設備機器があります。ハウスメイトサービスセンターでは、これらの設備の故障・トラブルにも対応いたしますので、ご連絡ください。



お部屋⁺対応

この項目はスマートフォン・WEBサイト「お部屋+ (プラス)」からも受付が可能です ▶▶

※ご利用にあたり、「お部屋+ (プラス)」のID/パスワードが必要です。



アンテナなどの不具合でテレビが映らなくなったとき

強風や豪雨・雷の影響でアンテナに不具合が生じて、テレビの映りが悪くなるのが稀にあります。このようなときには、ハウスメイトサービスセンターまでご連絡ください。但し、ケーブルテレビの場合はケーブルテレビ局にご相談ください。

※電波障害により映りが悪くなることもあります。

※テレビ用端子の接続がされているかをご確認ください。



廊下や階段などの共用部分の電灯が点かないとき⁺

エントランスや廊下・階段などの共用部分の管球が切れていることがあります。お気づきになりましたらご連絡ください。

お部屋⁺対応

この項目はスマートフォン・WEBサイト「お部屋+ (プラス)」からも受付が可能です ▶▶

※ご利用にあたり、「お部屋+ (プラス)」のID/パスワードが必要です。



雨漏りや水漏れなどで室内に不具合が生じたとき

雨漏りや水漏れなどにより室内に不具合が生じた場合、ハウスメイトサービスセンターまでご連絡ください。



4 賃貸ライフをより快適に過ごすために 簡単なトラブル解決術



お部屋の中の様々な設備機器トラブルも、ご入居者様の日々のお手入れ次第で改善、また復旧できることがあります。

[水栓ハンドルのトラブル解決術]

水栓ハンドルがぐらぐら動くとき	原因 →	ハンドルはビスで固定されていることが多く、ハンドル内のビスの緩みや破損などが考えられます。
-----------------	------	---

水栓金具に破損はありませんか？ なければ、下記の手順でハンドルを固定しているビスを締め直す事で改善できます。

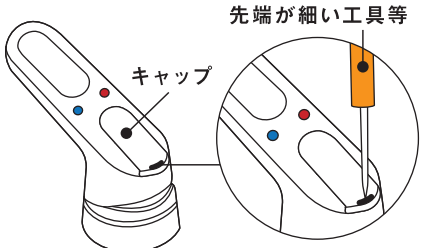
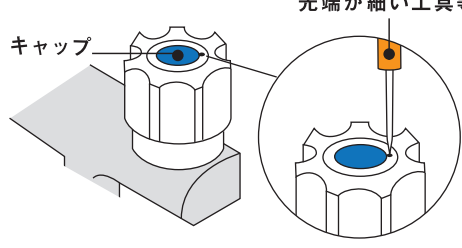
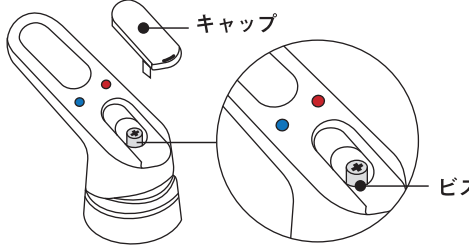
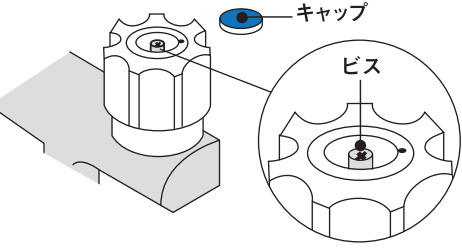
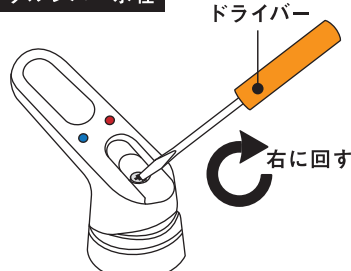
[水栓の締め方手順]

<p>シングルレバー水栓</p>  <p>先端が細い工具等 キャップ</p>	<p>2ハンドル混合水栓</p>  <p>先端が細い工具等 キャップ</p>	<p>1 へこみ部分に千枚通しなど細く硬いものを引っ掛けてキャップを外します。</p>	
<p>シングルレバー水栓</p>  <p>キャップ ビス</p>	<p>2ハンドル混合水栓</p>  <p>キャップ ビス</p>		<p>2 キャップを外すとビスが入っています。</p>
<p>シングルレバー水栓</p>  <p>ドライバー 右に回す</p>	<p>2ハンドル混合水栓</p>  <p>ドライバー 右に回す</p>		<p>3 ドライバーでビスを右に回し、締め直して下さい。</p>



上部にキャップらしいものが無いタイプのシングルレバー水栓では、レバーハンドルの後ろ側に固定ビスがあり、固定ビスを締め直す事により改善できます。

[トイレが詰まってしまったときの3つの対処方法]

ラバーカップを使う

ビニール袋の中央に穴を開けてラバーカップを中に入れ、便器排水路の入り口に押し付けて、強く引いてください。

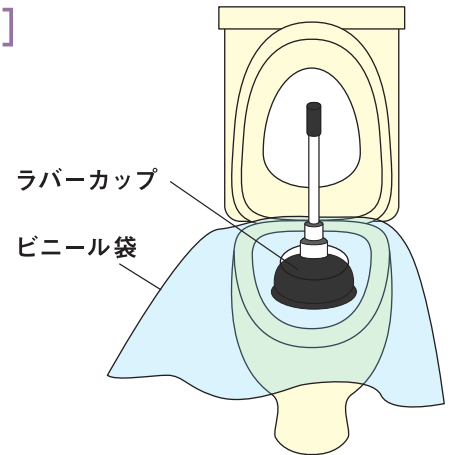

バケツやペットボトルで水を流す

水流を作るような感じで、勢いよく便器に水を流します。水位が高くなっている場合は、事前に便器の水を汲み取って減らしておきます。

ぬるま湯を流す

トイレットペーパーなど水に溶けやすい物が詰まった場合には、便器にぬるま湯を流すことで詰まった物が溶け、改善する場合があります。



感染症を防ぐためにゴム手袋を着用、温水洗浄便座などの電源を切り、周囲に汚れ防止のビニールや新聞紙を敷いてから作業を行ってください。

[水が止まらないとき・出ないとき]

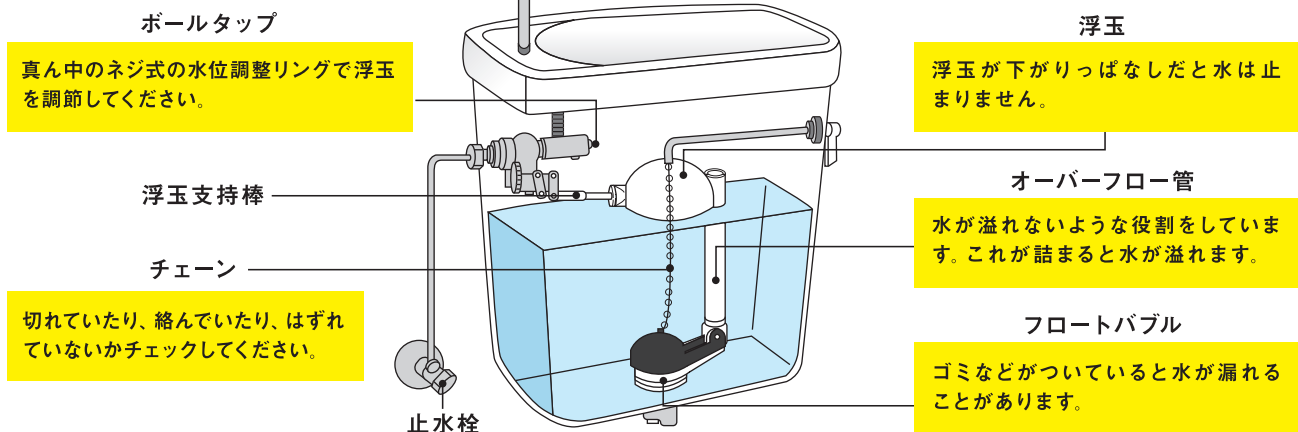

タンク内のお掃除や部品の調整を行う場合は、止水栓を締めてから行ってください。

※部品の破損、損耗により交換が必要な場合は、ハウスメイトサービスセンターまでご連絡ください。

タンクと便器の連結パイプの繋ぎ目から水が漏れているとき +

パイプを繋いでいるナットの緩み、またはパッキンの摩耗によるものと考えられます。ハウスメイトサービスセンターまでご連絡ください。

お部屋⁺対応

この項目はスマートホン・WEBサイト「お部屋+(プラス)」からも受付が可能です ▶▶

※ご利用にあたり、「お部屋+(プラス)」のID/パスワードが必要です。



4 賃貸ライフをより快適に過ごすために 簡単なトラブル解決術

[浴室のトラブル解決法]

ユニットバスが汚れたとき

汚れは石鹸カス・湯アカ・カビの3種類。
専用の洗剤で洗えば取れます。

入浴後は換気扇を回して浴室内を乾燥させましょう。

専用の洗剤でこまめにお掃除！
いつまでも汚れを放っておかないようにしましょう。

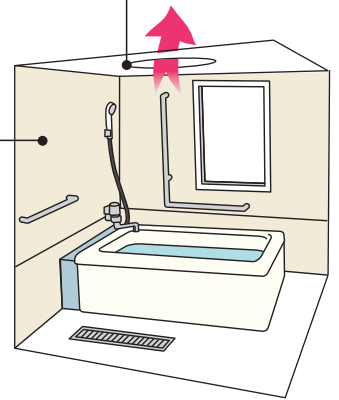

浴室の床のお手入れ

石鹸カスや湯アカなどが残っているとヌメリや汚れの原因となります。入浴後に水を流して石鹸カスなどを残さないようにすることが大切です。



浴室専用洗剤とカビ取り用洗剤を同時に使ってはけません。塩酸ガスが発生して大変危険です。

排水口のお手入れ

排水口は髪の毛やゴミが溜まりやすく、詰まると悪臭や漏水の原因となります。排水口の蓋をはずしてゴミを取り除いた後、排水管の周りを浴室専用洗剤で洗い、元に戻します。



[お湯のトラブル解決法]

お湯が出ないとき +

メーカーの取扱説明書があれば、操作方法を再度ご確認ください。それでも直らない場合は、ハウスメイトサービスセンターもしくは電力・ガス会社に連絡してください。

お部屋+_{プラス} 対応

この項目はスマートホン・WEBサイト「お部屋+(プラス)」からも受付が可能です ▶▶

※ご利用にあたり、「お部屋+(プラス)」のID/パスワードが必要です。



使用中に異常な音がしたりガスなどの臭いがするとき



ハウスメイトサービスセンター、もしくは電力・ガス会社まで至急連絡してください。

電気温水器

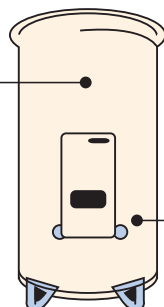

月に一度は温水器の排水栓を開けて排水してください。

ご利用にあたっては、深夜電力使用の申込みが必要です！

ガス給湯器

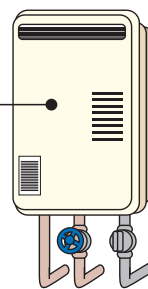

長期間不在にされる場合は、電源スイッチを切り、機器内の水抜きをしてください。

湯沸かし器

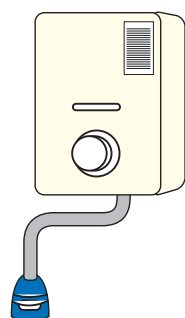

[キッチンのトラブル解決法]

キッチンがサビたり汚れたとき

クレンザーでこまめに掃除してください。シンクやワークトップでワイヤーブラシは絶対に使用しないでください。光沢が失われて、キズもつきやすくなります。

シンクのお手入れ

スポンジにクレンザーをつけ、ステンレスの研磨目に沿って軽くこすります。クレンザーを洗い流した後は、乾いた布で乾拭きし、水滴をしっかり取ることがポイントです。

排水口が詰まったとき

排水口を確認し、ゴミなどを取り除き掃除します。



流しに高温の油や熱湯を流すと、排水管の傷みや詰まりの原因になりますので、絶対に流さないでください。

換気扇が正常に作動しないとき

換気扇が正常に回らない原因のほとんどは、換気扇の羽への油の付着によるものです。3ヶ月に1回程度の頻度でお手入れするようにしてください。また、あらかじめ換気扇用のフィルターを取り付けておけば、フィルターの交換だけで済み、手間もかかりません。



換気扇のお手入れ

羽・フード・フィルターを換気扇本体から取り外して、中性洗剤を溶かしたお湯の中に30～40分間浸け、それからしっかりと洗ってください。

[洗濯機置き場のトラブル解決法]

給水口の水が止まらない・排水口から水が漏れるとき

給水口

給水ホースと蛇口を金具でしっかり締め付けてください。水を急に止めたりすると、稀にウォーターハンマー現象（ハンマーで叩いたような衝撃音がする）が起こり、その影響で金具が抜けることがあります。

排水口

洗濯機の排水ホースを、排水口に金具でしっかりと締め付けて、確実に差し込んでください。
※排水口はゴミなどが詰まりやすいので、こまめに掃除してください。



4 賃貸ライフをより快適に過ごすために 簡単なトラブル解決術

[ガスのトラブル解決法]

ガス漏れがあったとき

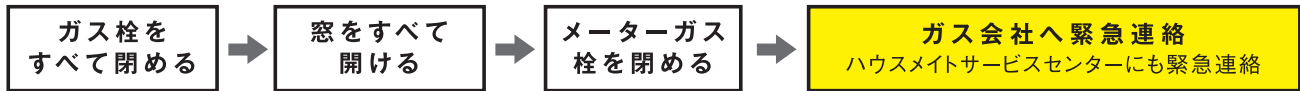

マイコンメーターの操作

高温が続いたり、地震などが起こるとマイコンメーターが作動し、自動的にガスの供給が停止します。復帰させたいときは、復帰ボタンを止まるまで押し込み、表示ランプが点滅することを確認してください。表示ランプが消えるとガスが使えるようになります。

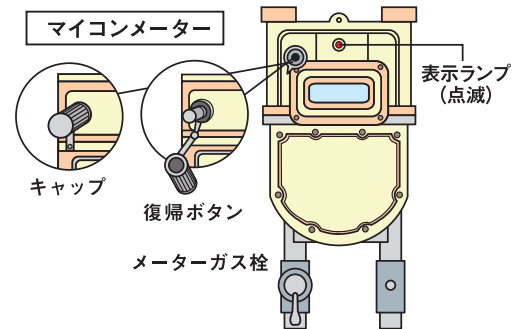

[電気トラブル解決法]

電気がつかないとき・電気が切れてしまうとき

分電盤は、最大の使用量以上の電気を使った場合、自動的に電気を遮断する仕組みになっています。原因となった機器類の電源を切り、5分ほどそのままにした後にブレーカーを入れ直してください。それでも電気が入らない場合には、危険ですので最寄の電力会社かハウスメイトサービスセンターまでご連絡ください。

⚠ 過剰な電流が流れたため、分電盤のブレーカーが落ちている可能性があります。

[エアコンのトラブル解決法]

エアコンが効かないとき・エアコンの運転によりブレーカーが落ちるとき

運転切替・温度調節など、エアコンの設定をチェックしてください。室外機のファンが回っているかチェックしてください。エアコン運転停止後3分間ほどは保護装置が働いて作動しません。エアフィルターが汚れていると効きが悪くなりますので、マメにチェックし、洗うなどして汚れを落としてください。また、運転中にブレーカーが落ちるときは、分電盤のエアコン専用のスイッチが（専用コンセント）が「入」になっているかを確認ください。

[結露のトラブル解決法]

結露の発生が著しいとき

湿気を完全に無くすことは不可能です。換気（窓を開ける、換気扇を回すなど）により、室内で発生した余分な湿気をこまめに外に排出するようにしましょう。結露は「カビ」を発生させる原因にもなり、ご入居者様の健康を害する可能性もありますので、日常のお手入れが必要です。

結露を引き起こす要因

- 加湿器の使用
- 観葉植物への水やり
- 室内での洗濯物の乾燥
- 料理・入浴時の無換気
- 石油・ガス系暖房器具の使用

結露を抑えるポイント

- 押入れの中に除湿剤を置いたり、すのこなどを敷いたりして、風通しを良くしてください。
- 壁やガラスに水滴を発見したら、乾いた布などで速やかに拭き取ってください。
- 家具などは壁から少し離して、空気の通り道を作ってください。
- 除湿にはエアコン（ドライ）機能を使うと効果的です。

[テレビのトラブル解決法]

テレビの映りが悪いとき・映らないとき



テレビ端子の接続をチェックしてください。

テレビの故障以外で映りが悪い・映らないときは、チャンネル設定・アンテナ線や、他機器との接続・配線上の問題が主な原因です。導線の接続状況をチェックし、正しく接続しましょう。

それでも映らないときは、共用ブレーカーに異常があるかもしれませんので、ハウスメイトサービスセンターまでご連絡ください。

画像が二重になっているとき

ブースターや共用アンテナの不具合が考えられます。ハウスメイトマネジメント各担当支店までご連絡ください。但し、ケーブルテレビの場合は、契約先のケーブルテレビ局へご相談ください。

※ご不明な点について、また屋外のアンテナ修理・改修などはハウスメイトサービスセンターまでご連絡ください。

[サッシのトラブル解決法]

サッシの動きが悪いとき +

戸車に詰まっているゴミを取り除いてください。

※戸車が壊れている場合には、ハウスメイトサービスセンターまでご連絡ください。

閉めても隙間ができるとき +

戸車調整ネジがサッシの側面（下部）にありますので、ネジをドライバーで調整してください。

※メーカーによって仕様が異なりますので、ご不明な点はハウスメイトサービスセンターまでご連絡ください。

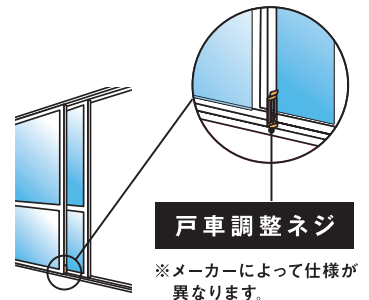

お部屋⁺対応

この項目はスマートホン・WEBサイト「お部屋+(プラス)」からも受付が可能です ▶▶

※ご利用にあたり、「お部屋+(プラス)」のID/パスワードが必要です。



カギがよく締まらないとき

カギ（クレセント錠）の取付ネジを緩めて、上下・左右に動かして調整してください。

[網戸のトラブル解決法]

新しい網と専用のローラーを購入して張り替えにトライ！

古い網を取り外す

押さえのゴムをドライバーではずし、古い網を取る。

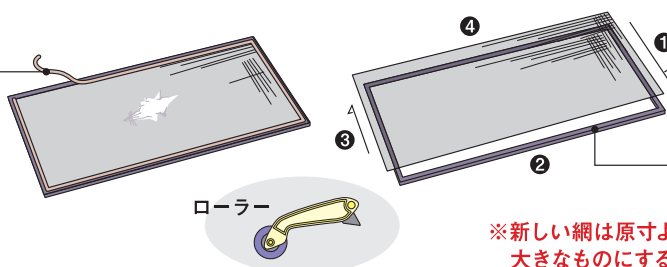

新しい網に取り替える

ローラーを使い、押さえのゴムで網戸の溝の中に押し込む。まず①の辺を押し込み、次は③の辺に移り、網を少し引っ張りながら押し込む。そして②の辺と④の辺と順に押し込み、最後に余分な網をカッターで切り取れば完了。

5 災害から身を守りましょう 危機管理マニュアル

[防災のための危機管理について]

災害が起こる前の危機管理

日頃から災害への危機意識を持つこと

地震や火災はいつ起こるか、わかりません。日頃から「もし地震が起こったら」「もし火災が起こったら」という強い危機感を常に持ち続けることが一番大切です。

災害への備えをすること

災害が起こったときに何をしたらよいのか?どう避難したらよいのか?を家族で日頃から話し合っておく必要があります。心構えと手段、そして避難時に必要なもの(非常食・水・懐中電灯・ろうそくなど)を準備しておきましょう。

災害が起こった時の危機管理

冷静な判断で行動できる自助能力を養うこと

災害が突然襲ってきても、あわてずに冷静に行動しなければなりません。家族との連絡方法や避難場所など、あらかじめ決めておくことが大切です。

災害用伝言ダイヤル

局番なしの「171」

音声案内に従って操作することで伝言の録音・再生ができます。
※災害の状況により異なる

- 録音時間：1伝言あたり30秒以内
- 保存期間：災害用伝言ダイヤル(171)の運用期間終了まで
(体験利用時は、体験利用期間終了まで)
- 保存期間：電話番号あたり1~20伝言(提供時にお知らせいたします)

[地震に備える]

備蓄は最低3日分準備する



- 食料×3日分
- 飲料水×3日分
- 燃料×3日分
- 生活用水と消火用水



携帯ラジオ



照明器具



工具類

非常持出し品はリュックサックの中に



衣類



貴重品



安全用品
救急用品



食料品



落下物の整理点検

家具は転倒防止用器具で固定し、照明器具・絵画などは落下防止策を構っておきましょう。食器棚・ガラス戸にはガラス飛散防止フィルムを貼ると効果的です。また、重いものや割れるもの、落ちてケガするものは高いところに置かないようにしましょう。

安全で迅速に避難するために

底の厚いスリッパや靴、メガネをベッドや枕元に置いておくとう安心です。また、廊下・階段・玄関に物を置かないようにしましょう。

[地震が起こったら]

身の安全が最優先

“自分の身は自分で守る”地震が起こったら、まず座布団やクッションで頭を守りましょう。そして丈夫なテーブルなどの下に足を折り曲げてもぐり、落下物から身を守ってください。そして、家族にも安全を呼び掛けましょう。

すばやい火の始末

地震の大きな揺れの多くは、1分以内に収まります。揺れが収まったらガスの元栓を閉め、電気のブレーカーも落としてください。もし出火したら、小さな火のうちに消火器や水で初期消火してください。

安全な避難

- 逃げ道を確保する
- あわてて飛び出さない
- 徒歩で避難する
- ご近所に声を掛ける



- 狭い道・崖下・川べりは避ける
- 家族で決めている場所に避難する
- 非常持ち出し袋(防災備品)を忘れない

※地震の際はエレベーターが使えなくなります。エレベーターがある建物にお住まいのご入居者様は、非常階段で避難してください。

[火災を出さないために]

日頃から火の管理を徹底する

火災の恐ろしさに対して強い危機意識を持つように、家族全員に呼びかけましょう。寝る前や外出時には、火の元を必ずチェックする習慣を身に付けましょう。建物には消火器が設置してあります。設置場所を確認し、家族全員が使い方を把握しておきましょう。

タバコの後始末は忘れずに、お子様の火遊びに注意する

- 寝タバコはしない。
- 吸殻をごみ箱に捨てない。
- くわえタバコで歩かない。
- お子様の手の届くところにマッチやライターを置かない。
- お子様にマッチやライターを触らせない。

暖房器具への警戒心を高める

- 暖房器具の近くに洗濯物を干さない。
- カーテンや燃えやすいものから離して使用する。

その他

家庭で起こる電気火災の多くは、タコ足配線によるものです。コンセントは1ヶ所(2口の場合は併せて)で1,500Wを超えて使用すると、加熱して発火する危険があります。タコ足配線は絶対にお止めください。また、ホコリにより漏電し、火災の原因になる恐れがあります。電気コードのプラグに溜まったホコリは定期的に取り除いてください。

6 ご確認していただきたいこと 退去までの手続き

[退去の際に注意していただきたいこと]

ハウスメイトへの届出について

お住まいのお部屋を**解約される場合は、退去の1ヶ月前まで**（契約内容により異なる場合があります。詳しくは契約書をご確認ください）にハウスメイト退室受付センター、または各担当支店へご連絡ください。解約お手続き後のキャンセル、解約日の変更は原則としてお受けできかねます。

退室のご連絡はこちらから

お部屋⁺
プラス 対応 ⁺

「お部屋+(プラス)」からも
受付可能です。

退室の受付はこちらから

※ご利用にあたり、「お部屋+(プラス)」のID/パスワードが必要です。



東京都・神奈川県・千葉県・埼玉県
茨城県・栃木県・群馬県・山梨県・静岡県

〈退室受付センター〉03-5960-1601

受付時間：9:00～18:00（祝日・※夏季休暇・年末年始除く）
※…8月13日～8月15日

上記以外のエリア

各担当支店 受付時間：9:00～18:00
（土・日・祝日・※夏季休暇・年末年始除く）
※…8月13日～8月15日

下記内容のお問い合わせはハウスメイトマネジメント各担当支店まで 受付時間：9:00～18:00（土・日・祝日・※夏季休暇・年末年始除く）
※…8月13日～8月15日

契約関係・賃貸借契約書・家賃
駐車場・保険関係 等

担当支店

※退室のご連絡は、ご契約者ご本人様からお願い致します。（法人契約はご担当者様）

※お電話の際は、住所・建物名・部屋番号・氏名・電話番号を必ずお伝えください。（お伝えいただけない場合は、お受けできないことがあります）

※弊社退室受付センターでは多くのお問い合わせをいただいております。お電話がつながりにくい場合があります。

お客様にはご迷惑・ご不便をおかけいたしますが、何卒ご了承くださいませようお願いいたします。

原状回復義務について

「原状回復義務」に基づき、退去の際にお部屋（専用スペース）にご入居者様の故意・過失による損傷があった場合、その修繕費用をご入居者様にご負担いただきます。詳しくは賃貸借契約書をご確認ください。

退去時のゴミなどの処理について

退去の際に、不要となった自転車・家具・電化製品やゴミなどを置いていかないでください。あらかじめ市区町村や回収業者にご連絡の上、引き取ってもらうようご手配をお願いします。



退室立会いについて（敷金精算）

ご入居者様立会いのもと、お部屋の状態（キズや汚れの有無等）を確認いたします。修繕費用をご負担いただく箇所については、見積金額の提示と内容のご承諾をいただきます。後日、精算書を郵送いたします。

公共料金などの精算について

必ず退去日までに精算をお済ませください。

郵便物の転送手続きについて

転居日までに済ませてください。

ご入居中に設備トラブルが発生したら

建物設備や室内設備の故障・水漏れや給排水関係のトラブル・ガスや電気設備のトラブル等
ハウスメイトサービスセンター

東京都・神奈川県・千葉県・埼玉県・茨城県・栃木県・群馬県・山梨県・静岡県

 **0570-00-6789** ●IP電話ケーブル回線から **03-3590-0435**

北海道・秋田県・岩手県・宮城県・福島県

 **0570-020-055** ●IP電話ケーブル回線から **03-3590-0479**

愛知県・岐阜県・三重県・大阪府・兵庫県・京都府・滋賀県・奈良県

 **0570-006-888** ●IP電話ケーブル回線から **03-3590-0439**

愛媛県・香川県

 **0570-067-733** ●IP電話ケーブル回線から **03-3590-0438**

福岡県・佐賀県・熊本県・大分県・沖縄県

 **0570-055-788** ●IP電話ケーブル回線から **03-3590-0440**

ENGLISH CUSTOMER SERVICE (英語圏のご入居者様)

 **0570-057-444** From land line, public phone, or mobile phone
03-3590-0437 From Cable line, IP phone

Service hours

Service in English is only available from AM9:00~PM9:00

※We are closed from 29 Dec. through 3 Jan.

- Please provide your name, address, property name and room number when you call.
- We may not be able to visit you outside of business hours. Repairs and replacements may take a few days.
- Please note that some charges may be applied depending on the situation.
- Please note that our maintenance staff may not be able to speak English.

弊社サービスセンターでは多くのお問い合わせをいただいております。お電話がつながりにくい場合があります。お客様にはご迷惑・ご不便をおかけいたしますが、何卒ご了承くださいませよう願いたします。

お部屋⁺プラスにご加入のメンバーなら上記がネットで受付対応可能!

「お部屋+ (プラス)」メンバー専用WEBサイトからお部屋のトラブル受付・退室の受付が可能です。

お部屋のトラブル
受付はこちらから



退室の受付は
こちらから



二次元コードで
かんたんアクセス



※ご利用にあたり、「お部屋+ (プラス)」のID/パスワードが必要です。

【ご注意】

- お電話の際は、住所・建物名・部屋番号・氏名・電話番号を必ずお伝えください。(お伝えいただけない場合は、お受けできないことがあります)
- 内容により夜間、深夜等ご希望の時間帯に訪問できない場合や、修理・交換等にお時間をいただく場合があります。
- 状況により、お客様への実費請求もありますので、あらかじめご了承ください。